





Montagehandfeiding Fitting instruction Montageanleitung Description de montage Instrucciones de montaje Montagevejledning Monteringsveiledning Návod k montáži	VW Lupo Seat Arosa exclusief: -1.4 16 kl. 100 Pk -1,2 tdi ("3L")  1997 → AK code: 99 400-2237 TYPE: 024433	 EC 94/20 e4 00-1217	 1350 kg	 850 kg	 50 kg	D waarde value Wert vaaleur 5,12 kN	<table border="1"> <tr> <td>NL</td> <td>D</td> <td>GB</td> <td>N</td> <td></td> <td></td> </tr> <tr> <td>F</td> <td>E</td> <td>DK</td> <td>S</td> <td>CZ</td> <td></td> </tr> </table>	NL	D	GB	N			F	E	DK	S	CZ	
	NL	D	GB	N															
F	E	DK	S	CZ															
						(c) BOSAL 21-03-2006	Rev. nr. 01												

Raadpleeg uw dealer voor de max. massa die uw wagen mag trekken.

Die maximale Anhängelast ihres Fahrzeuges können Sie im Fahrzeugschein oder im Benutzerhandbuch nachlesen.

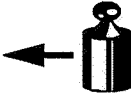
For the max. trailer weight of your car please refer to the owner's manual or your car homologation documents.

Pour connaître le poids maxi remorquable pour votre voiture consulter la notice d'utilisation de votre voiture ou la carte grise.

Consulte a su distribuidor sobre el peso máximo que puede remolcar su vehículo.

Deres forhandler vil kunne oplyse Dem om den højst tilladte vægt efter Deres køretøj.

Ta kontakt med forhandleren angående den maksimale vekt som bilen kan trekke.

Se handboken eller registreringsbevis för max släpvagnsvikt för din bil.

Maximální přípustná hmotnost přívěsu pro Vaše vozidlo je uvedena v technickém průkazu nebo v uživatelské příručce.

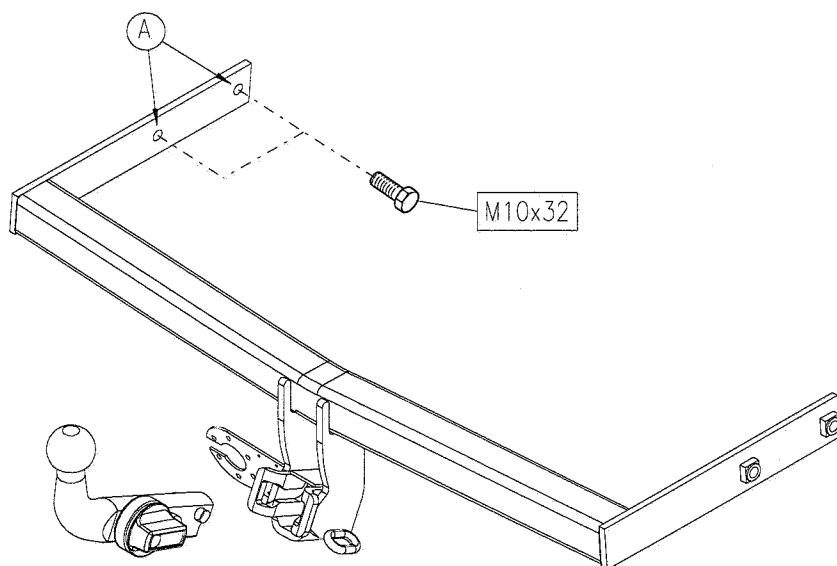

Meegeleverde onderdelen
 Mitgelieferte Befestigungsteile
 Provided parts
 Matériel de fixation joint
 Piezas incluidas
 Medfølgende komponenter
 vedlagt festemateriell
 Medföljande komponenter
 Dodané upevňovací díly

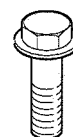

4x M10x32

024433 MONTAGEHANDLEIDING

1. Meegeleverde onderdelen en bevestigingsmaterialen van de trekhaak verwijderen. Eventueel aanwezige kit ter plaatse van de bevestigingspunten verwijderen.
2. Demonteer de achterlichtunits en de bumper. Verwijder de metalen binnenbumper (deze komt te vervallen.).
3. Demonteer de laatste 2 uitlaatsteunen (4 x M8x30) en verwijder het hitteschild en de kunststof afdekkap.
4. Verwijder de, aan de binnenzijde van het chassis gesitueerde, afdichtstickers van de montagegaten.
5. Schuif de trekhaak in het chassis en monteer de trekhaak t.p.v. de gaten "A" m.b.v. 4 bouten M10x32.
6. Maak een uitsparing in de bumper conform het meegeleverde sjabloon.
7. Zet de trekhaak vast. Hierbij de volgende aanhaalmomenten hanteren:
M10 (10.9) - 68 Nm
Het is noodzakelijk om na ca. 1000 km gebruik de boutverbindingen na te trekken (volgens gegeven aanhaalmomenten).
8. Monteer het hitteschild, de kunststof afdekkap en de uitlaatsteunen.
9. Bereid de montage van de kabelset voor.
10. Monteer de bumper terug.
11. Bosal kan niet aansprakelijk worden gesteld voor enig gebrek in het produkt zoals veroorzaakt door de schuld of door welk onoordeelkundig gebruik ook van de gebruiker of een persoon voor wie hij aansprakelijk is (art. 185, lid 2 N.B.W.).

024433 FITTING INSTRUCTIONS

1. Unpack the towing bracket and check its contents against the parts list. If necessary, remove the underseal from around the fitting points of the luggage compartment/frame members.
2. Dismount the rear light units and the bumper. Remove the metal inside bumper (this will no longer be used).
3. Dismount the 2 rearmost exhaust supports (4x M8x30) and remove the heat shield and the synthetic cover cap.
4. Remove the stickers from the fitting points on the inside of the chassis.
5. Slide the towbar in the chassis and mount the towbar at the holes "A" using 4 M10x32 bolts.
6. Make a recess in the bumper according to the provided template.
7. Secure the towbar using a torque-wrench. Torque the bolts as follows:
M10 (10.9) - 68 Nm
After about 1000 km use, re-tighten the bolts and nuts to the specified torque.
8. Remount the heat shield, the synthetic cover cap and the exhaust supports.
9. Prepare the fitting of the wiring kit.
10. Remount the bumper.
11. Bosal cannot be held responsible for any defects in the product caused by fault or by any injudicious use whatever of the user or a person he is liable for. (sect. 185, art. 2 N.B.W.)

024433 DESCRIPTION DU MONTAGE

1. Séparer les différents éléments d'attelage. Enlever le mastic de protection autour des points de fixation.
2. Démonter les feux arrières et le pare-chocs. Enlever le pare-chocs intérieur métallique (il ne sera pas remonté).
3. Démonter les deux supports d'échappement arrière (4x M8x30) et enlever l'écran thermique et le couvercle en plastique.
4. Enlever les rubans adhésif des trous de fixation à l'intérieur du châssis.
5. Positionner l'attelage dans le châssis et le monter au niveau des trous "A" à l'aide des 4 boulons M10x32.
6. Découper le pare-chocs suivant le gabarit.
7. Fixer l'attelage. Bloquer l'ensemble de la boulonnerie aux couples de serrage suivants:
M10(10.9) - 68 Nm
Il est conseillé de vérifier le serrage de toute la boulonnerie après 1000 Km de traction.
8. Remonter l'écran thermique, le couvercle en plastique et les supports d'échappement.
9. Préparer le montage du faisceau.
10. Remonter le pare-chocs.
11. Bosal décline toute responsabilité concernant des défauts éventuels de cet attelage qui seraient causés par une mauvaise utilisation. Seul l'utilisateur est responsable (art 185 lid 2 NBW).

024433 ANBAUANWEISUNG

1. Die Anhängervorrichtung auspacken und die Befestigungsteile auf Vollständigkeit überprüfen. Im Bereich der Befestigungspunkte den Unterbodenschutz entfernen.
2. Die Rückleuchten und den Stoßfänger demontieren. Den metallischen Innenstoßfänger entfernen (wird nicht mehr benötigt).
3. Die letzten zwei Auspuffstützen (4x M8x30) demontieren und das Hitzeschild und die Kunststoffabdeckkappe entfernen.
4. Den an der Innenseite angebrachte Abdichtkleber der Montagelöcher entfernen.
5. Die Anhängervorrichtung in das Chassis schieben und die Anhängervorrichtung mit vier Schrauben M10x32, an die Löcher "A" montieren.
6. Einen Ausschnitt im Stoßfänger gemäß beigefügter Schablone vornehmen.
7. Die Anhängervorrichtung ausrichten und alle Schrauben mit folgenden Drehmomenten anziehen:
M10 (10.9) - 68 Nm
Nach ca. 1000 km die Bolzenverbindungen, wie angegeben, nachziehen.
8. Das Hitzeschild, die Kunststoffabdeckkappe und die Auspuffstützen montieren.
9. Die Montage des Kabelsatzes vorbereiten.
10. Den Stoßfänger wieder montieren.
11. Für einen Mangel am Produkt, der durch den Fahrzeughalter oder eine andere Person aufgrund unsachgemäßer Benutzung verursacht wurde, übernimmt Bosal keine Haftung. (art. 185 lid 2 N.B.W.)

024433 INSTRUCCIONES DE MONTAJE

1. Sacar las piezas y el material de sujeción incluidos del gancho de remolque. Si procede, retirar el pegamento existente en los puntos de sujeción.
2. Desmontar el conjunto de pilotos traseros y el parachoques. Retirar el parachoques interior metálico (éste ya no se utiliza).
3. Desmontar los 2 soportes traseros del tubo de escape (4 x M8x30) y retirar la pantalla térmica y la tapa sintética.
4. Quitar las pegatinas de cierre de los orificios de montaje, las cuales se encuentran en la parte interior del chasis.
5. Meter el gancho de remolque en el chasis y montarlo en los orificios "A" por medio de 4 pernos M10x32.
6. Efectuar un vaciado en el parachoques de acuerdo con la plantilla entregada.
7. Fijar el gancho de remolque. Atenerse aquí a los siguientes pares de apriete:
M10 (10.9) - 68 Nm
Cada 1000 km de uso es necesario comprobar las conexiones del perno (según los pares de apriete dados).
8. Montar la pantalla térmica, la tapa sintética y los soportes del tubo de escape.
9. Hacer los preparativos para el montaje del juego de cables.
10. Montar de nuevo el parachoques.
11. Bosal no asume responsabilidad de ningún tipo por defectos en el producto causados por o debidos a un uso imprudente, tanto por parte del usuario como de cualquier persona bajo su responsabilidad (art. 185, párrafo 2 N.B.W. (Código Civil Holandés)).

024433 MONTAGEVEJLEDNING

1. Fjern de dele og monteringsmaterialer der sidder på trækkrogen. Eventuelt kit på fastgørelsespunkterne fjernes.
2. Afmonter baglygteenhederne og kofangeren. Fjern den indre metalkofanger (denne bortfalder).
3. Afmonter de sidste 2 udstødningsstøtter (4 x M8x30) og fjern varmeskjoldet og kunststofafdækningen.
4. Fjern afdækningsmærkerne over monteringshullerne på indersiden af chassiset.
5. Skyd trækkrogen ind i chassiset og monter trækkrogen ved hullerne "A" vha. 4 bolte M10x32.
6. Lav en udskæring i kofangeren i henhold til den medfølgende skabelon.
7. Fastgør trækkrogen. Følgende momenter skal iagttages:
M10(10.9) - 68 Nm
Det er nødvendigt at efterspænde møtrikken efter ca. 1000 km.
8. Monter varmeskjoldet, kunststofafdækningen samt udstødningsstøtterne.
9. Forbered kabelføringen.
10. Sæt nu kofangeren på plads.
11. Bosal kan ikke gøres ansvarlig for mangler ved produktet, der er opstået som følge af skyld eller ukyndig anvendelse af brugeren eller en person som han er ansvarlig for (§ 185, stk. 2 N.B.W. (hollandsk privatret)).

024433 MONTERINGSHANDLEDNING

1. Packa upp monteringsattsan och kontrollera innehållet mot detalbeskrivning. Om det behövs tag bort underredsmassa runt monteringspunkterna i bagageutrymmet och under bilen.
2. Demontera bakljusmodulerna och kofångaren. Avlägsna kofångarens innanmäte av metall (den kommer ej användas igen).
3. Demontera de bakersta 2 stagen för avgasröret (4 x M8x30) och avlägsna värmeskölden och täckkåpan av plast.
4. Avlägsna tätningsdekalerna för monteringshålerna som sitter på chassits insida.
5. Skjut in dragkroken i chassit och montera dragkroken vid hålen "A" med 4 skruvar M10x32.
6. Skär ut en del ur kofångaren enligt den bifogade schablonen.
7. Montera dragkroken. Spänn med momentnyckel enligt följande:
M10(10.9) - 68 Nm
Det är nödvändigt att dra åt bultarna igen efter ungefär 1000 km körning (enligt angivna momentangivelser).
8. Montera värmeskölden, täckkåpan av plast och avgasrörets stag.
9. Förbered montering av kabelsatsen.
10. Sätt tillbaka kofångaren.
11. Bosal kan inte ställas till ansvar för fel på produkten som orsakats av användaren eller genom omdömeslöst bruk av produkten av användaren eller en person som han bär ansvar för (art. 185, paragraf 2 i den nederländska civilrättsbalken).

024433 MONTERINGSVEILEDNING

1. Fjern vedlagte dele og festemateriell fra tilhengerfestet. Fjern eventuelt kitt som måtte befinne seg på festepunktene.
2. Ta av baklyktenhetene og støtfangeren. Fjern den indre metallstøtfangeren (denne faller bort).
3. Ta av de siste 2 utstøttingsstøttene (4 x M8x30) og fjern varmeskjoldet og kunststoffdekket.
4. Fjern dekkemerkene som sitter over monteringshullene på innsiden av chassiset.
5. Skyv slepekroken inn i chassiset og fest slepekroken ved hullene "A" ved hjelp av 4 skruer M10x32.
6. Lag en utskjæring i støtfangeren i samsvar med den medfølgende malen.
7. Fest tilhengerfestet. Hånder i den forbindelse følgende tilstrammingsmomenter:
M10(10.9) - 68 Nm
Det er nødvendig å etterstramme boltforbindelsene etter ca. 1000 km (i henhold til de oppgitte tilstrammingsmomentene).
8. Monter varmeskjoldet, kunststoffdekket og utstøttingsstøttene.
9. Klargjør kabelføringen.
10. Sett støtfangeren på plass.
11. Bosal kan ikke stilles ansvarlig for noen mangel ved produktet som kan forårsakes av skjødesløs eller ukyndig bruk. Ansvaret er brukerens eget (paragraf 185, ledd 2 i den nederlandske sivilrettslige lovboken).

024433 NÁVOD K MONTÁŽI

1. Podle přiloženého seznamu zkontrolovat jednotlivé součásti tažného zařízení. Pokud je to nezbytné, odstranit ze styčných bodů v zavazadlovém prostoru ochranný prostředek.
2. Demontovat zadní světla a nárazník. Vyjmout vnitřní kovový nárazník (nebude již použit).
3. Demontovat 2 zadní výfukové podpěry. (4x M8x30), vyjmout tepelný štít a umělohmotný kryt.
4. Z montážních bodů na vnitřní straně podvozku odstranit nálepky.
5. Provléknout tažný nosník do podvozku a připevnit k otvorům „A“ – použít 4 šrouby M10x32.
6. Podle dodaných šablon zhotovit v nárazníku výřez.
7. Tažné zařízení zabezpečit, všechny šrouby. Hodnoty točivého momentu
M10 (10.9) - 68 Nm
Po ujetí zhruba 1000 km dotáhnout všechny šrouby a matice na výše uvedené hodnoty točivého momentu.
8. Připevnit zpět tepelný štít, umělohmotný kryt a výfukové podpěry.
9. Připravit montáž elektroinstalace.
10. Připevnit zpět nárazník.
11. Firma Bosal nenes zodpovědnost za jakoukoliv závadu na výrobku způsobenou nesprávným zacházením na straně uživatele nebo osoby za kterou je zodpovědný.

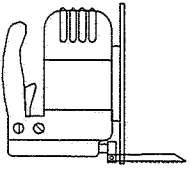

024433

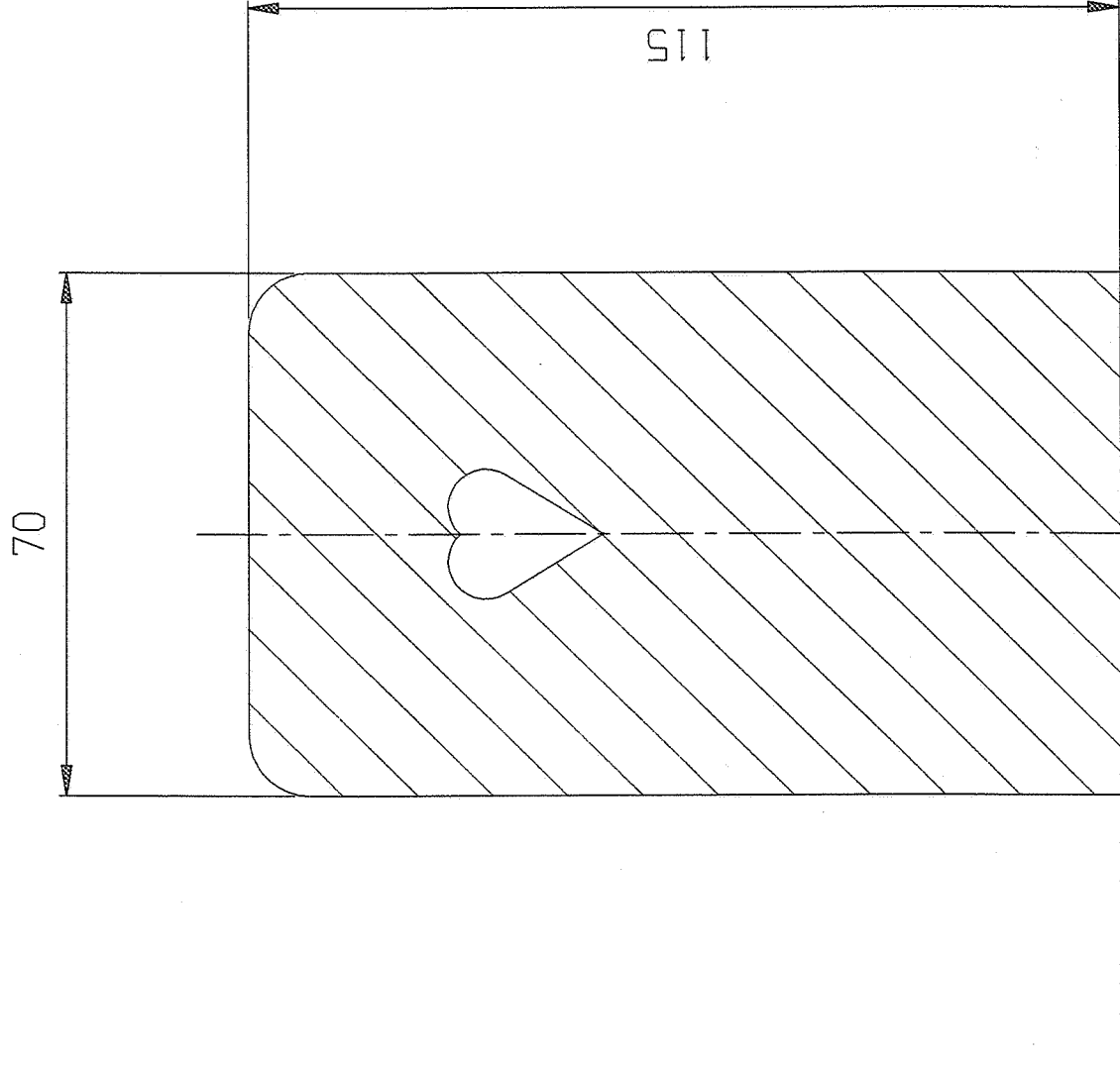

Underside and inside bumper